





# L-industry II banner Pro

Флагманский прожектор в большом корпусе

LEDEL

-  Производственные помещения
-  Архитектурная подсветка
-  Логистические центры
-  Спортивные площадки



## Основные характеристики

-  **150 - 250 Вт**  
Мощность
-  **4000К, 5000К**  
Цветовая температура
-  **IP65**  
Степень защиты
-  **19500 - 40000 лм**  
Световой поток
-  **Д, Г30, Г50, Г60, К15**  
Диаграммы
-  **5 лет**  
Гарантия

## Характеристики серии

Диапазон напряжения питания переменного тока, В	от 165 до 430 <sup>1</sup>
Частота, Гц	50
Коэффициент мощности драйвера,	≥0,95
Коэффициент пульсации светового потока, %	≤2
Температура эксплуатации, °С	от -60 до +40
Вид климатического исполнения	УХЛ1
Класс защиты от поражения электрическим током	I
Индекс цветопередачи, CRI	70

## Вес и габариты

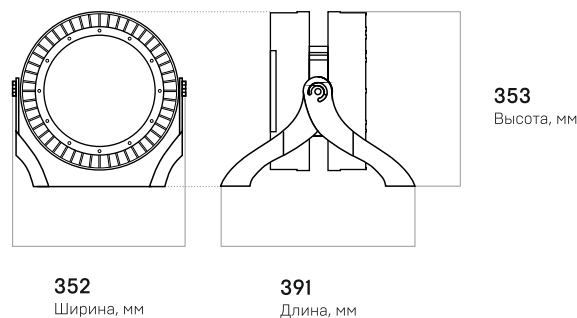

Технические характеристики актуальны при номинальном напряжении – 220-230В.

<sup>1</sup> Не рекомендуется эксплуатировать светильник при межфазном подключении к сети питания переменным током ввиду возможного возникновения в ней аperiodических переходных процессов

Вес, кг: **8,1**

## L-industry II banner Pro – надежное решение с увеличенной мощностью

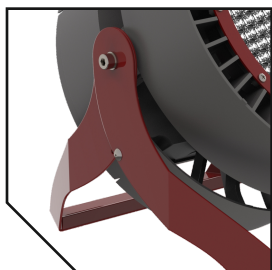

Универсальное крепление позволяет зафиксировать прожектор в любом необходимом положении

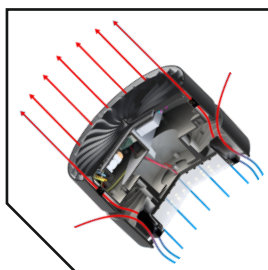

Специальная конструкция литого корпуса усиливает естественную конвекцию и обеспечивает эффективное охлаждение восходящими потоками воздуха

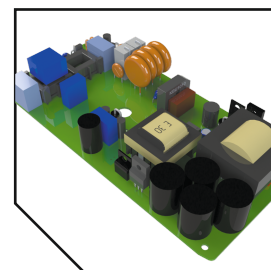

Защита от микросекундных помех до 10 кВ, скачков напряжения до 430 В и перегрева

LEDEL

FEREKS

ieK Lighting

ARFA  
ПОТОЛКИ И СВЕТ

ул. Мазита Гафури, 50,  
г. Казань, Россия, 420108  
Тел.: 8 800 100 30 30  
E-mail: info@ledel.ru



united.ledel.ru